

INTERNATIONAL GUARANTEE : COUNTRY LIST			
			
CANADA	1-800-418-3325	1 an 1 year	GROUPE SEB CANADA 345 Passmore Avenue Toronto, ON M1V 3N8
U.S.A.	800-395-8325	1 year	GROUPE SEB USA 2121 Eden Road Millville, NJ 08332
MEXICO	(01800) 112 8325	1 año 1 year	Groupe SEB México, S.A. DE C.V. Goldsmith 38 Desp. 401, Col. Polanco Delegación Miguel Hidalgo 11 560 México D.F.



: www.tefal.com

TEFAL/T-FAL INTERNATIONAL GUARANTEE

Date of purchase: / Date d'achat / Fecha de compra

Product reference: / Référence du produit / Referencia del producto

Retailer name & address: / Nom et adresse du vendeur / Nombre y dirección del minorista

Distributor stamp: / Cachet distributeur / Sello del distribuidor /

06/2014

T-fal®

EN

FR

ES

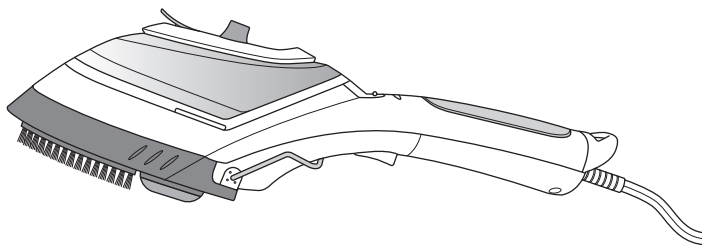

DV86XX

www.tfal.com

EN
FR
ES

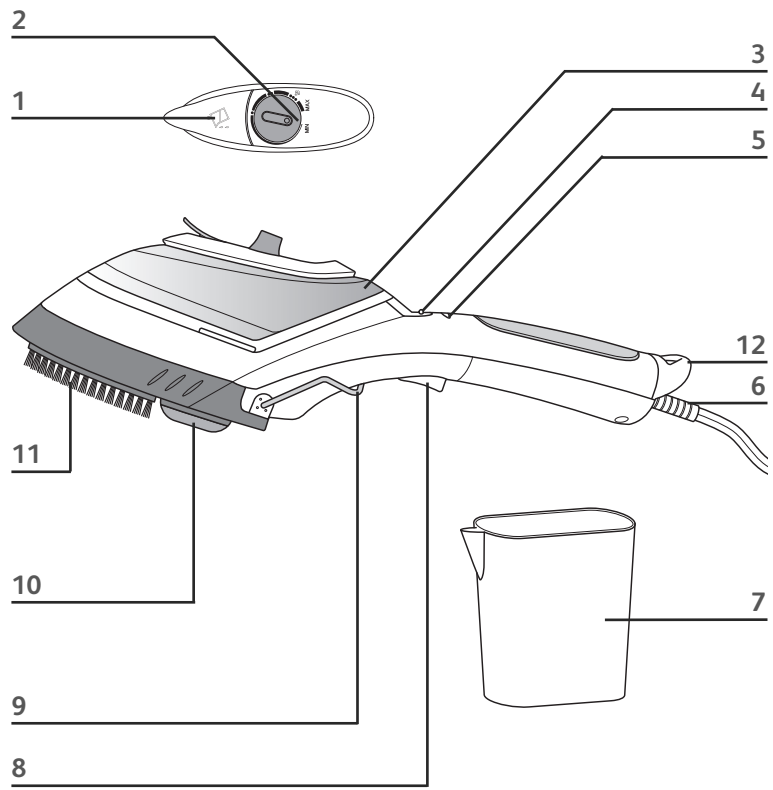

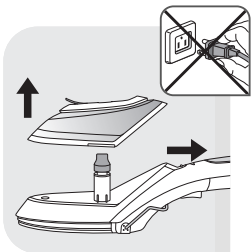

fig. 1

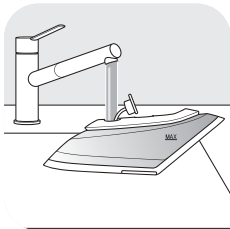

fig. 2

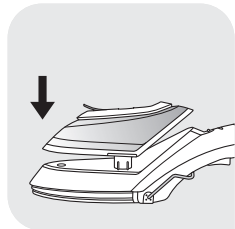

fig. 3

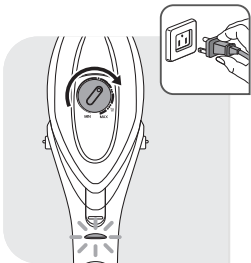

fig. 4a

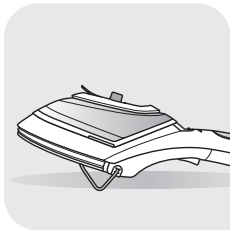

fig. 4b

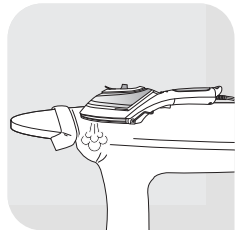

fig. 5

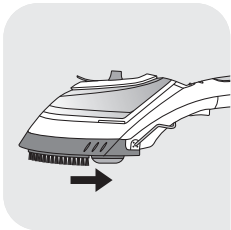

fig. 6

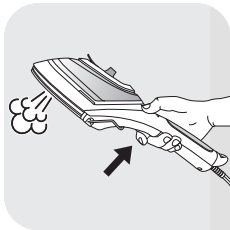

fig. 7



fig. 8

IMPORTANT SAFETY INSTRUCTIONS

When using your appliance, basic precautions should always be followed, including the following:

- Read all instructions before using this product.
- To reduce the risk of contact with hot water emitting from steam vents, check appliance before each use by holding it away from body and operating steam button.
- Use appliance for its intended use only.
- This product has been designed for for domestic use and indoor only. Any commercial use, inappropriate use or failure to comply with the instructions, the manufacturer accepts no responsibility and the guarantee will not apply.
- To protect against a risk of electric shock, do not immerse the appliance in water or other liquids.
- Do not direct steam at people, animals or iron clothes while they are being worn.
- Always turn the appliance off before plugging or unplugging the iron from the electrical outlet. Never pull on the cord to disconnect the iron from the electrical outlet; instead, grasp the plug and pull on the plug to disconnect the appliance.
- Always unplug appliance from electrical outlet when filling with water, emptying or when not in use.
- Do not operate appliance with a damaged cord or if appliance has been dropped or damaged.
- To avoid the risk of electric shock, do not disassemble or attempt to repair the appliance. Take it to the nearest authorized T-Fal approved service center for examination and repair. Incorrect reassembly or repair can cause a risk of fire, electrical shock or injuries to persons when the appliance is used.



- This appliance is not intended for use by persons (including children) with reduced physical, sensory or mental capabilities, or lack of experience and knowledge, unless they have been given supervision or instruction concerning use of the appliance by a person responsible for their safety. Children should be supervised to ensure that they do not play with the appliance.
- Do not leave appliance un-attended while plugged in or while it is still hot.
- Close supervision is necessary for any appliance being used by or near children.
- Burns could occur from touching hot metal parts, hot water or steam. Use care when you empty a steam appliance. There may be hot water in the reservoir.
- Care should be taken when using the appliance due to the emission of steam.
- The use of other accessory attachments than those provided by T-Fal is not recommended and may result in fire, electric shock or personal injury.
- If an extension cord is absolutely necessary, a cord with an ampere rating equal to or greater than the maximum rating of the iron shall be used. A cord rated for less amperage can result in a risk of fire or shock due to overheating. Care shall be taken to arrange the cord so that it cannot be pulled or be tripped over.
- This appliance can be used by children aged from 8 years and above and persons with reduced physical, sensory or mental capabilities or lack of experience and knowledge if they have been given supervision or instruction concerning use of the appliance in a safe way and understand the hazards involved. Children shall not play with the appliance. Cleaning and user maintenance shall not be made by children unless they are older than 8 and supervised. Keep

the iron and its cord out of reach of children less than 8 years of age when it is energized or cooling down.

- The plug must be removed from the socket outlet before the water tank is filled with water.
- Do not allow cord to touch hot surfaces. Let Appliance cool completely down before putting away. Loop cord loosely around appliance when storing.
- The iron must be used and rested on a stable surface.
- When placing the iron on its stand, ensure that the surface on which the stand is placed is stable.
- The iron must not be used if it has been dropped, if there are visible signs of damage or if it is leaking.
- The appliance complies with the technical rules and standards for safety currently in force (electromagnetic compatibility, low voltage, environment)
- Check the electrical power for sign and ware or damage prior to use. If the electrical power is damaged, it must be replaced at an approved service center to avoid any danger.
- **WARNING !** The voltage of your electrical installation must correspond to that of the iron (120V). Connecting to the wrong voltage may cause irreversible damage to the iron and will invalidate the guarantee.

 The surfaces which are marked or close to with this sign are very hot during the use of the appliance. Do not touch these surfaces before the appliance has cooled down.

SAVE THESE INSTRUCTIONS

DESCRIPTION

- | | |
|------------------------------|----------------------------|
| 1. Water tank cover | 8. Steam burst trigger |
| 2. Temperature control | 9. Iron rest support |
| 3. Removable water tank | 10. Lint pad |
| 4. Water tank release button | 11. Fabric brush accessory |
| 5. Temperature ready light | 12. Storage |
| 6. Cord protector | |
| 7. Beaker | |

EN

BEFORE USE

Please read the instructions for use and important safeguards carefully.

- Remove any packaging from the appliance.
- Do not plug in or turn on until assembly is complete.

It is normal for a small amount of smoke to be produced the first time the appliance is used. This will quickly disappear. This product is tested with water, some residual water may still be in the water tank.

Filling with water

Warning ! Never use 100% distilled or demineralised water as this can cause the appliance to spit and leak.

- Your steam brush has been designed to operate using untreated tap water. If your water is very hard (check with your local water authority) it is possible to mix tap water with store-bought distilled or demineralised water in the following proportions:
 - 50 % untreated tap water,
 - 50 % distilled or demineralised water.

Important: Heat concentrates the elements contained in water during evaporation.

The types of water listed below may contain organic waste, mineral or chemical elements that can cause spitting, brown staining, or premature wear of the appliance: water from clothes dryers, scented or softened water, water from refrigerators, batteries, air conditioners, rain water, boiled, filtered or bottled water. Also use distilled or demineralised water only as advised above.

- Remove the water tank by pulling the button and lifting the water tank (Fig.1).
- Remove the water inlet cover.
- Fill the water tank to the top with water until Max mark fig.2 and close it securely. Make sure that the cover is properly pushed in place - fig.3.
- Completely unwind the power cord. Plug in your steam brush.

USE

During use or while unit is heating or cooling, do not rest appliance on its soleplate. Place the product on its iron rest support (- fig. 4B), heat resistant, flat surface, as the soleplate will be hot. As the appliance heats, the housing becomes warm. This is normal.

- Once the appliance is plugged in, the light is on. Set the thermostat control dial to the desired setting - fig.4a.
- After the light turns off, you can begin use as the appliance has reached the appropriate temperature.
- To begin steaming, press the steam button with the appliance facing away from you, holding it in a vertical position - fig.7. Press by successive pressure.

The soleplate of the 2 in 1 Steam'n Press will smooth out tough wrinkles from clothes and press in sharp creases and pleats.

1. Starting Up

When the 2 in 1 Steam 'n Press is plugged in the soleplate heats.

Do not touch or remove the soleplate cover accessory without letting the soleplate cool down.

- Plug in the appliance, place it on the iron rest support and wait approximately one minute for it to reach full temperature before using. The temperature light will turn off.

2. Selecting the temperature

Set the thermostat control dial according to the type of fabric you are ironing. Check the fabric label for the appropriate setting. (Fig.5)

Fabric	temperature regulator
Synthetics nylon polyester	● (low temperature)
Silk wool	●● (medium temperature)
cotton linen	●●● (high temperature)

Start at low temperature ● and graduate to high temperature ●●●. For delicate fabrics we recommend carrying out a test on a non-visible part of the garment (inner seam). Steam can only be produced when the thermostat is aligned to ●●● setting or more.

As appliance is very hot: never attempt to remove creases from a garment while it is being worn.

Steaming clothes

Before removing or attaching the accessory, unplug your appliance and let it cool down for one hour minimum.

The 2 in 1 Steam'n Press is equipped with a fabric brush accessory.

- To insert the accessory and slide forward until it locks into place. (Fig.6)

- You can use the appliance with or without the accessory. (Fig.5 to 8)
- Hang the creased garment on a clothes hanger.
- Pull the garment tight with one hand far from steaming area and place the appliance on the creased area, beginning at the top of the garment.

As steam is very hot: never attempt to remove creases from a garment while it is being worn, always hang garments on a clothes hanger.

EN

- For steam, apply press on steam trigger. - fig.8.
- The combination of steam and fabric brush will gently remove the creases.
- After treatment, let the garment cool down on the hanger before wearing.

Tips: Check the fabric's label for recommendations. We recommend that you test fabrics in an inconspicuous area to ensure these fabrics are not damaged by hot steam.

Do not touch silk or velvet with steam head. Some articles can be steamed better from inside. Heavier fabrics may require repeated steaming. Exercise caution at all times. To avoid damage on clothes, keep a distance of 1.5 inches between the steam head and the fabrics. We recommend that before the first use or after the appliance has been stored for some time to test the burst of steam on an old garment.

Lint pad

The lint pad must not be used when attached to appliance.

Threads, lint and hair can easily be removed with the lint pad by brushing the clothes slowly up & down.

The pad can be cleaned by brushing in the opposite direction down & up on a piece of old cloth.

AFTER USE

Warning: Never store the appliance until the steam head and unit cools completely.

- Unplug the appliance. Empty the water remaining in the tank and leave unit on its side to cool.

After the appliance has cooled down (minimum one hour), it may be stored in the bag provided or hang by rear hook.

Warning: never forget to unplug the steam brush and empty the water in horizontal position after your ironing session. While not in use, you can hang your steambrush by its hook. Wait for an hour before hanging.

Please note that water can come out of the inlet cover if you hanging it vertically.

IS THERE A PROBLEM ?

Problems	Possible causes	Solutions
There is no steam.	<p>The steamer is not plugged in.</p> <p>The water level is too low.</p> <p>The steam button trigger has not been primed.</p> <p>You use the appliance for the first time.</p> <p>The water tank is not in place.</p> <p>The appliance is not hot enough.</p> <p>The appliance is jammed by calc.</p>	<p>Check that your appliance is correctly plugged in.</p> <p>Remove tank and refill it.</p> <p>Press the steam button trigger successively for a few seconds to begin steaming.</p> <p>When the appliance is new, press the steam button trigger a few times.</p> <p>Ensure that the water tank snaps in when put into place (full lock).</p> <p>Plug in your appliance.</p> <p>Adjust temperature dial and wait for stable temperature.</p> <p>Apply "Maintenance descaling procedure".</p>
The appliance does not heat.	It is not plugged in.	Allow your steam brush to heat for approximately 60 seconds before using.
Water leaks or spits.	<p>The water tank is not in place.</p> <p>Your appliance is not hot enough.</p>	<p>Ensure that the temperature dial is at 3 dots or more.</p> <p>Wait for 60 seconds so that the appliance is ready to steam.</p>
The steam leaves stains on the fabric.	You are using water with additives.	Never add any product additives in the water tank.

Environment protection first !

- ① Your appliance contains valuable materials which can be recovered or recycled.
- ➔ Leave it at a local civic waste collection point.

MAINTENANCE AND CLEANING

This process should be made every 6 months or as soon as you feel that the steam output performances are decreasing.

Only use white vinegar to descale your product. All other chemical products are strictly forbidden.

EN

- Unplug the appliance.
- Separate the tank from the housing : Unlock it and pull up to remove.
- Descale the appliance with cold preparation of white vinegar +water .
 - Remove the tank cap, then fill the tank with 50% of vinegar and 50% of water, to maximum level .
 - Set the tank-cap, then set the tank on the appliance, lock it .
 - Plug the appliance, set thermostat knob to max temperature.
 - Wait the light switches OFF, then pump until the tank is empty.

Note : as some scale particules can move out from the soleplate, do this operation in air in a basin, and protect yourself from debris by setting appliance far from you.

- Rinse appliance with cold water.
 - Rinse with cold water and repeat.
- Your appliance is now ready to use.

Cleaning

- Clean the main unit with a damp cloth.
- Do not use any cleaning products such as soap or detergents.

CONSIGNES DE SÉCURITÉ IMPORTANTES

Lorsque vous utilisez votre appareil, les précautions de base devraient toujours être respectées, notamment les suivantes :

- Lisez toutes les instructions avant d'utiliser ce produit.
- Pour réduire le risque de contact avec de l'eau chaude sortant des valves d'émission de la vapeur, faites fonctionner l'appareil avant chaque utilisation en le tenant éloigné de vous et en utilisant le bouton vapeur.
- N'utilisez cet appareil que pour l'utilisation pour laquelle il est prévu.
- Ce produit a été conçu pour un usage domestique et pour l'intérieur seulement. En cas d'utilisation commerciale, inappropriée ou non conforme au mode d'emploi, le fabricant décline toute responsabilité et la garantie ne s'applique pas.
- Pour réduire le risque de choc électrique, n'immergez pas l'appareil dans l'eau ou dans d'autres liquides.
- Ne dirigez pas la vapeur vers des personnes et des animaux et ne repassez pas de vêtements lorsqu'ils sont portés.
- Vérifiez que l'appareil est éteint avant de le brancher ou de le débrancher de la prise électrique. Ne tirez jamais sur le cordon pour débrancher le fer de la prise électrique; saisissez plutôt la fiche et tirez dessus pour débrancher l'appareil.
- Assurez-vous que l'appareil est débranché lors du remplissage, de la vidange ou lorsque vous ne l'utilisez pas.
- Évitez de faire fonctionner l'appareil si son cordon est endommagé ou si l'appareil est tombé ou qu'il est endommagé.
- Pour éviter tout risque de choc électrique, ne démontez pas et ne tentez pas de réparer l'appareil. Apportez-le plutôt au centre de services T-Fal agréé le plus proche pour inspection et réparation. Un réassemblage ou une réparation incorrects peuvent entraîner un incendie, des chocs électriques ou des blessures chez les utilisateurs de l'appareil.

- Cet appareil n'est pas prévu pour être utilisé par des personnes (y compris des enfants) dont les capacités physiques, sensorielles ou mentales sont réduites, ou des personnes manquant d'expérience ou de connaissances, sauf si elles ont pu bénéficier, par l'intermédiaire d'une personne responsable de leur sécurité, de supervision ou d'instructions préalables concernant l'utilisation de l'appareil.
- Il convient de surveiller les enfants pour s'assurer qu'ils ne jouent pas avec l'appareil.
- Ne laissez pas l'appareil branché sans surveillance, ou pendant qu'il est encore chaud.
- Une surveillance accrue est nécessaire lorsque l'appareil est utilisé par des enfants ou en leur présence.
- Soyez prudent lorsque vous videz un appareil à vapeur. Vous vous exposez au risque de brûlures au contact des pièces métalliques chaudes, de l'eau chaude ou de la vapeur.
- Il pourrait y avoir de l'eau chaude dans le réservoir.
- La prudence est conseillée lors de l'utilisation de l'appareil, en raison de l'émission de vapeur.
- L'utilisation d'accessoires étrangers qui ne sont pas fournis par T-Fal n'est pas recommandée et peut entraîner un incendie, un choc électrique ou des blessures.
- Si une rallonge est absolument nécessaire, veillez à utiliser un cordon avec un ampérage égal ou supérieur à l'ampérage maximal du fer. Un cordon électrique d'un ampérage inférieur peut entraîner un risque d'incendie ou de choc électrique dû à une surchauffe. Lorsque vous utilisez une rallonge, des précautions supplémentaires doivent être prises pour s'assurer que personne ne trébuche sur le cordon.
- Cet appareil peut être utilisé par des enfants âgés de 8 ans et plus, par des personnes aux capacités physiques, sensorielles ou intellectuelles réduites ou sans expérience pratique ou théorique s'ils sont supervisés ou si on leur a montré comment se servir de l'appareil de manière sécuritaire. Les enfants ne devraient pas

jouer avec l'appareil. Le nettoyage et l'entretien général de l'appareil ne devraient pas être faits par des enfants à moins qu'ils soient âgés de plus de 8 ans et qu'ils agissent sous supervision. Gardez l'appareil et son cordon d'alimentation hors d'atteinte des enfants de moins de 8 ans lorsqu'il est branché et allumé ou qu'il refroidit.

- La fiche doit être retirée de la prise avant le remplissage du réservoir d'eau.
- Évitez que le cordon ne touche des surfaces chaudes. Laissez l'appareil refroidir complètement avant de le ranger. Enroulez simplement le cordon autour de l'appareil pour le ranger.
- Le fer doit être utilisé et rangé sur une surface plane.
- Lorsque vous placez le fer sur son support, veillez à ce que la surface sur laquelle est placée le support soit stable.
- Le fer ne doit pas être utilisé s'il est tombé par terre, s'il porte des signes visibles d'endommagement ou s'il fuit.
- L'appareil est conforme aux règles techniques et aux normes de sécurité actuellement en vigueur (compatibilité électromagnétique, basse tension, environnement).
- Vérifiez l'alimentation électrique à la recherche de signes d'usure ou d'endommagement avant toute utilisation. Si l'alimentation électrique est endommagée, elle doit être remplacée dans un centre de services agréé pour éviter tout danger.
- **ATTENTION !** La tension de votre installation électrique doit correspondre à celle du fer (120V). Une connexion à la mauvaise tension peut causer des dommages irréversibles au fer et rend la garantie invalide.

 La température des surfaces portant ce signe ou des surfaces autour de ce signe est très élevée pendant l'utilisation de l'appareil. N'y touchez pas avant que l'appareil ne soit refroidi.

CONSERVEZ CES INSTRUCTIONS

DESCRIPTION

- | | |
|--|----------------------------|
| 1. Couverture du réservoir d'eau | 7. Gobelet verseur |
| 2. Contrôle de la température | 8. Bouton vapeur |
| 3. Réservoir d'eau amovible | 9. Stand de support du fer |
| 4. Bouton de déverrouillage du réservoir d'eau | 10. Brosse anti-peluche |
| 5. Voyant de température | 11. Brosse à tissu |
| 6. Cordon protecteur | 12. Stockage |

FR

INSTRUCTIONS AVANT UTILISATION

Veuillez lire attentivement les instructions d'utilisation et de sécurité importantes.

- Retirez tout l'emballage de l'appareil.
- Ne branchez pas et n'allumez pas l'appareil avant que l'assemblage ne soit terminé.

Il est habituel de voir une petite quantité de fumée se produire lors de la première utilisation de l'appareil. Cela disparaît rapidement. Ce produit est testé avec de l'eau, il est donc possible qu'il reste de l'eau résiduelle dans le réservoir d'eau.

Remplissez le fer d'eau

Attention! N'utilisez jamais d'eau distillée ou déminéralisée à 100 %, car ceci peut provoquer des jets d'eau ou une fuite de l'appareil.

- Votre brosse à vapeur a été conçue pour fonctionner avec de l'eau du robinet non traitée. Si votre eau est très calcaire (vérifiez auprès des autorités locales), il est possible de mélanger l'eau du robinet avec de l'eau distillée ou déminéralisée achetée en magasin dans les proportions suivantes:
 - 50 % d'eau du robinet non traitée,
 - 50 % d'eau distillée ou déminéralisée.

Important : la chaleur concentre les éléments contenus dans l'eau, lors de son évaporation.

Les types d'eau énumérés ci-dessous peuvent contenir des déchets organiques, des minéraux ou des éléments chimiques qui peuvent causer des éclaboussures, des colorations brunes ou une usure prématurée de l'appareil : l'eau de sèche-linge, l'eau parfumée ou adoucie, l'eau de réfrigérateurs, l'eau de batteries, l'eau de climatiseurs, l'eau de pluie, l'eau bouillie, l'eau filtrée et l'eau en bouteille. N'utilisez que de l'eau distillée ou déminéralisée, comme conseillé ci-dessus.

- Retirez le réservoir d'eau en tirant sur le bouton et soulevez-le (Fig.1).
- Retirez le couvercle d'entrée d'eau.
- Remplissez le réservoir d'eau avec de l'eau jusqu'à la marque Max fig.2 et refermez-le bien. Assurez-vous que le couvercle est correctement mis en place - fig.3.
- Déroulez complètement le cordon d'alimentation. Branchez votre brosse à vapeur.

UTILISATION

Ne laissez pas l'appareil sur sa semelle lors de l'utilisation ou lorsque l'appareil chauffe ou refroidit.

Placez l'appareil sur son support (Fig. 4B) résistant à la chaleur, sur une surface plane, car la semelle sera chaude. Il est tout à fait normal que le boîtier devienne chaud puisque l'appareil chauffe.

- Une fois l'appareil branché, la lumière s'allume. Réglez la molette du thermostat sur le réglage de la commande désirée - fig.4a.
 - Vous pouvez commencer à utiliser l'appareil dès que la lumière s'éteint, car il a atteint la température appropriée.
 - Afin de produire de la vapeur, appuyez sur le bouton vapeur en tenant l'appareil face à vous, en position verticale - fig.7. Appuyez par pressions successives.
- La semelle du Steam'n Press 2 en 1 lissera les plis de vêtements. Insistez sur les faux plis ou les plis récalcitrants.

1. Démarrez

La semelle du Steam'n Press 2 en 1 chauffe dès qu'il est branché.

Évitez de toucher ou de retirer l'accessoire de couverture de la semelle avant que celle-ci n'ait eu le temps de refroidir.

- Branchez l'appareil, placez-le sur le support et attendez environ une minute avant de l'utiliser afin qu'il atteigne la température maximale. Le voyant de température s'éteindra alors.

2. Sélectionnez la température

Réglez la molette de contrôle du thermostat suivant le type de tissu que vous repassez. Consultez l'étiquette du tissu pour connaître le réglage approprié (Fig.5)

Tissu	Régulateur de température
Synthétique Nylon Polyester	● (basse température)
Soie Laine	●● (température moyenne)
coton Lin	●●● (haute température)

Commencez à basse température ● et progressez vers la haute température ●●●. Pour les tissus délicats, nous vous recommandons d'effectuer un essai sur une partie non visible du vêtement (couture intérieure). La vapeur ne peut être produite que lorsque le thermostat est réglé sur ●●●réglage ou plus.

Quant l'appareil est très chaud: ne repassez jamais les plis d'un vêtement lorsqu'il est porté.

Repassage à la vapeur des vêtements

Avant de retirer ou de fixer l'accessoire, débranchez votre appareil et laissez-le refroidir pendant une heure minimum.

Le Steam'n Press 2 en 1 est équipé d'un accessoire de brosse à tissu.

- Pour insérer l'accessoire, glissez-le vers l'avant jusqu'à ce qu'il soit en place (Fig.6)
- Vous pouvez utiliser l'appareil avec ou sans l'accessoire (Fig.5 à 8)
- Veillez à suspendre le vêtement plié sur un cintre.
- Étirez fermement le vêtement d'une main loin de la zone vapeur et placez l'appareil sur la zone froissée, en commençant par le haut du vêtement.

FR

Comme la vapeur est très chaude, n'essayez jamais d'enlever les plis d'un vêtement lorsqu'il est porté et veillez à toujours suspendre les vêtements sur un cintre.

- Pour produire de la vapeur, appuyez sur le bouton vapeur - fig.8.
- La combinaison de vapeur et d'une brosse à tissu vous permet de repasser en douceur les plis.
- Après le traitement, laissez refroidir les vêtements sur le cintre avant de les porter.

Conseils : consultez l'étiquette du tissu et suivez ses recommandations. Nous vous conseillons de procéder à un « test » dans un endroit discret du tissu, afin de vous assurer qu'il ne sera pas endommagé par la vapeur chaude.

Évitez tout contact de la tête de vapeur avec la soie ou le velours. Certains articles peuvent mieux réagir à la vapeur si vous les repassez de l'intérieur. Les tissus lourds peuvent requérir plusieurs passages de vapeur. Faites preuve de prudence en tout temps. Pour éviter d'endommager les vêtements, gardez une distance de 4 cm entre la tête de vapeur et les tissus. Avant la première utilisation ou si vous n'avez pas utilisé l'appareil depuis un certain temps, nous vous conseillons de tester le jet de vapeur sur un vieux vêtement.

Brosse anti-peluche

La brosse anti-peluche ne doit pas être utilisée lorsqu'elle est fixée à l'appareil.

Les fils, les peluches et les cheveux peuvent être enlevés facilement avec la brosse anti-peluche par un brossage lent des vêtements de haut en bas.

La brosse anti-peluche peut être nettoyée en la brossant dans le sens opposé, de haut en bas, avec un vieux chiffon.

APRÈS UTILISATION

Avertissement : ne rangez pas l'appareil avant que la tête de vapeur et que le reste de l'appareil ne soient complètement refroidis.

- Débranchez l'appareil. Videz l'eau qui reste dans le réservoir et laissez l'unité sur son côté pour qu'elle refroidisse.
- L'appareil étant refroidi (minimum une heure), il peut être rangé dans le sac fourni ou suspendu par le crochet arrière.

Attention : n'oubliez jamais de débrancher la brosse à vapeur ni de vider l'eau en maintenant l'appareil en position horizontale après votre session de repassage. Lorsqu'il n'est pas utilisé, vous pouvez suspendre votre appareil au crochet. Attendez une heure avant de le suspendre.

Si il vous plaît, notez que l'eau peut sortir de la trappe du réservoir si vous suspendez l'appareil verticalement.

PROBLÈMES COURANTS

Problème	Causes possibles	Solutions
L'appareil ne produit pas de vapeur.	<p>Votre appareil n'est pas branché.</p> <p>Le niveau d'eau est trop bas. Le bouton vapeur n'a pas été enclenché.</p> <p>Vous utilisez l'appareil pour la première fois. Le réservoir d'eau n'est pas en place.</p> <p>L'appareil n'est pas suffisamment chaud.</p> <p>L'appareil est saturé de calcaire.</p>	<p>Vérifiez que votre appareil est bien branché. Retirez le réservoir et remplissez-le.</p> <p>Appuyez sur le bouton vapeur plusieurs fois pendant quelques secondes pour commencer à produire de la vapeur.</p> <p>Si l'appareil est neuf, appuyez plusieurs fois sur le bouton vapeur.</p> <p>Assurez-vous qu'au moment où vous remplacez le réservoir d'eau, un déclic se fait entendre (verrouillage complet).</p> <p>Branchez votre appareil.</p> <p>Réglez la molette de la température et attendez que la température soit stable.</p> <p>Appliquez la « Procédure d'entretien de détartrage ».</p>
L'appareil ne chauffe pas.	Il n'est pas branché.	Laissez chauffer votre brosse à vapeur pendant approximativement 60 secondes avant de l'utiliser.
Le fer coule ou crache.	<p>Le réservoir d'eau n'est pas en place.</p> <p>Votre appareil n'est pas suffisamment chaud.</p>	<p>Assurez-vous que la molette de la température est sur 3 ou plus.</p> <p>Attendez 60 secondes pour que l'appareil soit prêt à émettre de la vapeur.</p>
La vapeur marque le tissu.	L'eau que vous utilisez contient des additifs.	N'ajoutez jamais d'additifs à l'eau du réservoir.

Priorité à la protection de l'environnement !



- ① Votre appareil contient de nombreux matériaux qui peuvent être récupérés ou recyclés.
 ➔ Déposez-le dans un centre municipal de collecte des déchets.

ENTRETIEN ET NETTOYAGE

Ce processus devrait être fait tous les six mois ou dès que vous vous sentez que les performances d'émission de vapeur sont en baisse.

N'utilisez que du vinaigre blanc pour détartrer votre appareil. Tout autre produit est strictement interdit.

- Débranchez l'appareil.
- Séparez le réservoir de son logement : débloquez-le et soulevez-le pour l'enlever.
- Détartrez l'appareil avec la préparation à froid de vinaigre blanc et d'eau :
 - Retirez le bouchon du réservoir, puis remplissez-le avec 50 % de vinaigre et 50 % d'eau, jusqu'au niveau maximal.
 - Placez le bouchon du réservoir, puis placez le réservoir sur l'appareil et verrouillez-le.
 - Branchez l'appareil, réglez le bouton du thermostat à la température maximale.
 - Attendez que le voyant lumineux s'éteigne, ensuite pompez jusqu'à ce que le réservoir se vide.

FR

Remarque: comme certaines particules de saleté peuvent sortir de la semelle, effectuez cette opération dans une baignoire, et protégez-vous contre les débris en tenant l'appareil loin de vous.

- Rincez l'appareil à l'eau froide :
 - Rincez l'appareil à l'eau froide et répétez l'opération.
- Votre appareil est maintenant prêt à l'emploi.

Nettoyage

- Nettoyez l'unité principale avec un chiffon humide.
- N'utilisez pas de produits de nettoyage tels que du savon ou des détergents.

INSTRUCCIONES IMPORTANTES DE SEGURIDAD

Al utilizar este dispositivo, hay ciertas precauciones que deben seguirse, incluyendo las siguientes:

- Lea todas las instrucciones antes de usar el producto.
- Antes de cada uso compruebe el funcionamiento del artefacto oprimiendo el botón de vapor. Para reducir el riesgo de contacto con el agua caliente que se emite desde los respiraderos de vapor, mantenga el artefacto lejos del cuerpo.
- Utilice el artefacto solamente para su uso previsto.
- Este producto se ha diseñado para su uso doméstico y únicamente en interiores. En caso de cualquier tipo de uso comercial, uso inadecuado o falta de cumplimiento de las instrucciones, el fabricante declina toda responsabilidad y no se aplicará la garantía.
- Para evitar el riesgo de una descarga eléctrica, evite que el artefacto entre en contacto con el agua u otros líquidos.
- No dirija el vapor hacia una persona o un animal, ni trate de planchar una ropa que está siendo usada.
- Apague la plancha antes de enchufarla o desenchufarla del tomacorriente. Cuando desconecte la plancha del tomacorriente, nunca tire del cable. En vez de eso, sujete el enchufe y tire de él.
- Siempre desconecte el artefacto del tomacorriente cuando lo llene con agua, cuando lo vacíe o cuando no esté en uso.
- Si el artefacto se ha dañado, se ha caído o tiene el cable dañado, no lo haga funcionar.
- Para evitar el riesgo de una descarga eléctrica, no desmonte ni intente reparar el artefacto. Llévelo y hágalo revisar y reparar en el centro de servicio autorizado de T-Fal más cercano. Si se repara o reensambla de manera incorrecta, el

artefacto puede causar un riesgo de incendio, un choque eléctrico o lesiones a la persona que trate de encenderlo.

- Este artefacto no está diseñado para que lo utilicen personas (incluidos niños) con capacidades físicas, sensoriales o mentales disminuidas, o que no tengan experiencia ni conocimiento, a menos que sean supervisados o instruidos acerca del uso del artefacto por una persona responsable de su seguridad. Se debe supervisar a los niños para impedir que jueguen con el artefacto.
- No deje el artefacto sin atender mientras está enchufado o cuando todavía está caliente.
- Es necesario supervisar cualquier artefacto utilizado por un niño o cerca de un niño.
- Si se toca la parte metálica caliente, el agua caliente o el vapor, pueden producirse quemaduras. Tenga cuidado al vaciar un artefacto de vapor. En el depósito puede haber agua caliente.
- No se recomienda el uso de otros accesorios o aditamentos que los provistos por T-Fal, ya que podrían provocar un incendio, una descarga eléctrica o lesiones personales.
- Si es absolutamente necesario un cable de extensión, utilice uno que tenga un amperaje igual o mayor que el valor máximo de la plancha. Un cable para menor amperaje puede producir un incendio o una descarga eléctrica debido a un sobrecalentamiento. No coloque el cable de manera que pueda engancharse o pueda hacer tropezar a una persona.
- Antes de llenar con agua el depósito de agua se debe retirar el enchufe del tomacorriente.
- No permita que el cable toque alguna superficie caliente. Antes de guardar el artefacto permita que se enfríe completamente. Al guardar el artefacto, enrolle holgadamente el cable alrededor.

ES

- La plancha se debe utilizar y apoyar sobre una superficie estable.
- Al depositar la plancha en su soporte, asegúrese de que sea estable la superficie sobre la que se apoya el soporte.
- La plancha no se debe utilizar si se ha caído, si tiene algún signo visible de daño o si tiene alguna fuga.
- El artefacto cumple con los estándares y las normas técnicas de seguridad (compatibilidad electromagnética, bajo voltaje, medio ambiente) actualmente en vigor.
- Antes de encender el artefacto, compruebe que el cable no tenga signos de desgaste ni esté dañado. Si el cable está dañado, se debe hacer reemplazar en un centro de servicio aprobado para evitar cualquier peligro.
- **ADVERTENCIA:** El voltaje de la instalación eléctrica debe corresponder al de la plancha (120 V). La conexión a un voltaje incorrecto puede causar daños irreversibles en la plancha y anula la garantía.

 Las superficies que están marcadas con este signo o cerca de él se calientan mucho durante el uso del artefacto. No toque esas superficies antes de que el artefacto se haya enfriado.

GUARDE ESTAS INSTRUCCIONES

DESCRIPCIÓN

- | | |
|---|-----------------------------------|
| 1. Tapa de la entrada de agua | 8. Gatillo de chorro de vapor |
| 2. Control de temperatura | 9. Soporte de apoyo de la plancha |
| 3. Depósito extraíble para el agua | 10. Bloqueador del cepillo |
| 4. Botón para desbloquear el depósito de agua | 11. Almohadilla quitapelusas |
| 5. Luz de regulación de temperatura | 12. Accesorio |
| 6. Protector del cable | 13. Cepillo de tela |
| 7. Recipiente | 14. Gancho |

ES

ANTES DE USAR

Por favor, lea cuidadosamente las instrucciones de uso y las protecciones de seguridad.

- Retire todos los embalajes del artefacto.
- No enchufe ni encienda hasta que termine de montar la plancha.

Es normal que la primera vez que se enciende el artefacto se produzca una pequeña cantidad de humo. El humo rápidamente desaparecerá. Como en la fábrica el producto se prueba 100% con agua, podría quedar un poco de agua en el depósito.

Llene con agua

Advertencia: No utilice agua destilada o 100% desmineralizada, ya que esto puede causar que la plancha gotee y escupa gotitas de agua.

- Su cepillo de vapor ha sido diseñado para funcionar con agua común de la llave. Si el agua de la llave es muy dura (consulte con su autoridad local) puede mezclarla con agua destilada o desmineralizada comprada en una tienda, en las siguientes proporciones:
 - 50 % agua común de la llave

Importante: Durante la evaporación, el calor concentra los elementos contenidos en el agua. Los tipos de agua que se enumeran a continuación pueden contener residuos orgánicos, minerales o elementos químicos que pueden causar que la plancha escupa gotas de agua, que se le formen manchas de color café, o que se desgaste prematuramente: el agua de las secadoras de ropa, el agua perfumada o ablandada, el agua de los refrigeradores, las baterías, los acondicionadores de aire, el agua de lluvia, el agua hervida, filtrada o embotellada. Si tiene que utilizar agua destilada o desmineralizada, hágalo únicamente como se aconseja en el párrafo anterior.

- Para retirar el depósito de agua, tire del botón y levante el depósito (fig.1).
- Retire la tapa de la entrada de agua.
- Llene el depósito de agua hasta la marca "Max" (fig. 2) y ciérrelo ajustadamente. Asegúrese de que la tapa se encaja firmemente en su lugar (fig. 3).
- Coloque el depósito de nuevo en la plancha hasta que se autobloquee (fig. 3).
- Desenrolle completamente el cable de alimentación. Enchufe el cable.

USO

Durante el uso o cuando la unidad se esté calentando o enfriando, no apoye el artefacto sobre su base. Coloque la plancha en su soporte de descanso (fig. 4B), sobre una superficie plana resistente al calor, ya que la base de la plancha estará caliente. A medida que la plancha se calienta, la carcasa también se calienta. Esto es normal.

- Una vez que la plancha se enchufa, la luz se enciende. Ajuste el dial de control del termostato a la posición deseada (fig. 4a).
- Cuando se apaga la luz ya puede comenzar a utilizar la plancha.
- Para liberar el chorro de vapor, pulse el botón de vapor con la plancha en posición vertical y apuntando hacia delante (fig. 7). Para planchar, pase varias veces la plancha por el mismo lugar.

La base de la Steam'n Press 2 en 1 suavizará las arrugas difíciles de la ropa y planchará correctamente los pliegues.

1. Primeros pasos

Cuando la Steam'n Press 2 en 1 se enchufa, la base se calienta. No toque ni retire el accesorio de tapa de la base hasta que la base se haya enfriado.

- Enchufe el artefacto, colóquelo sobre el soporte de apoyo de la plancha y antes de usar espere aproximadamente un minuto hasta que alcance la temperatura correcta. La luz de regulación de temperatura se apagará.

2. Selección de la temperatura

Ajuste el dial de control del termostato de acuerdo con el tipo de tela que va a planchar. Para el ajuste apropiado revise la etiqueta de tela de la ropa (fig. 5)

Tipo de tela	Regulador de temperatura
sintéticos nylon poliéster	 (baja temperatura)
seda lana	 (temperatura media)
algodón lino	 (alta temperatura)

Comience a baja temperatura ● y gradúe hasta llegar a la alta temperatura ●●●. En caso de tejidos delicados se recomienda que lleve a cabo una prueba de planchado en una zona discreta de la prenda (alguna costura interior). El vapor se puede producir solamente cuando el termostato se ajusta a la configuración ●●● o más.

Cuando el artefacto está muy caliente, nunca intente eliminar las arrugas de una prenda mientras la lleva puesta.

Planchado al vapor

Antes de retirar o colocar el accesorio, desenchufe el artefacto y deje que se enfríe durante una hora como mínimo.

La plancha Steam'n Press 2 en 1 está equipada con un accesorio.

- Para insertar el accesorio, deslice hacia atrás hasta que se bloquee completamente (fig. 6).
- La plancha se puede utilizar con el accesorio o sin él (fig. 5 a 8).
- Cuelgue en un gancho para ropa la prenda arrugada.
- Tire de la prenda con una mano (lejos de la zona de vapor) y coloque el artefacto sobre la zona arrugada, comenzando desde la parte superior de la prenda.

Como el vapor está muy caliente, nunca intente eliminar las arrugas de una prenda mientras la lleva puesta: siempre cuelgue la prenda en un gancho para ropa.

- Para que salga el chorro de vapor, apriete varias veces el gatillo de vapor (fig. 8).
- La combinación del vapor y el accesorio eliminará suavemente las arrugas.
- Después del tratamiento, deje que la prenda se enfríe en el gancho antes de usar.

Consejos: Revise la etiqueta de la ropa para consultar las recomendaciones sobre el tipo de tela. Le recomendamos que pruebe la tela en una zona no visible para asegurarse de que el tejido no se dañe por el vapor caliente.

En una zona discreta de la prenda (en alguna costura interior) haga una prueba para comprobar la solidez del color. No permita que el cabezal de vapor toque una tela de seda o de terciopelo. Algunos artículos se pueden planchar al vapor mejor desde el interior. Las telas más pesadas pueden requerir una vaporización repetida. Extremar las precauciones en todo momento. Para evitar que la ropa se dañe, mantenga una distancia de 4 o 5 centímetros entre el cabezal de vapor y las telas. Recomendamos que antes de la primera utilización o después de que el artefacto ha estado almacenado durante algún tiempo, pruebe el chorro de vapor en alguna ropa vieja.

Almohadilla quitapelusas

La almohadilla quitapelusas no se debe utilizar cuando está enchufada en el artefacto.

Las pelusas, los pelos y los hilos se pueden quitar fácilmente con la almohadilla quitapelusa cepillando la ropa lentamente de arriba hacia abajo.
Para limpiar la almohadilla, cepille una tela vieja en la dirección opuesta (de abajo hacia arriba).

DESPUÉS DE USAR

Advertencia: Nunca guarde el cabezal de vapor hasta que se haya enfriado por completo. Nunca almacene el artefacto hasta que se haya enfriado por completo.

- Desenchufe el artefacto. Vacíe el agua que queda en el depósito de agua, y deje la unidad recostada sobre un lado para que se enfríe.
- Después de que el artefacto se haya enfriado (mínimo una hora), se puede guardar en la bolsa suministrada o colgarse por el gancho trasero.

ES

Advertencia: después de una sesión de trabajo, nunca se olvide de desenchufar el cepillo de vapor y de vaciar el agua en posición horizontal. Mientras no está en uso, puede colgar el cepillo de vapor por su gancho trasero. Espere una hora antes de colgarlo.

Tenga en cuenta que al colgar verticalmente el artefacto, el agua se puede salir por la tapa de entrada de agua.

¿HAY ALGÚN PROBLEMA?

Problemas	Causas posibles	Soluciones
No sale vapor.	<p>La plancha no está conectada.</p> <p>El nivel del agua es demasiado bajo.</p> <p>El botón disparador de vapor no se ha bombeado varias veces.</p> <p>Está utilizando el artefacto por primera vez.</p> <p>El depósito de agua no está en su lugar.</p> <p>El artefacto no está lo suficientemente caliente.</p> <p>El artefacto está bloqueado por depósitos calcáreos.</p>	<p>Compruebe que el artefacto está correctamente conectado.</p> <p>Desmonte el depósito de agua y rellénelo.</p> <p>Bombée varias veces el botón del disparador de vapor durante unos segundos para comenzar a generar vapor.</p> <p>Cuando el artefacto es nuevo, bombee varias veces el botón de vapor.</p> <p>Asegúrese de que el depósito de agua se encaja en su lugar (para que el bloqueo sea completo).</p> <p>Conecte su artefacto.</p> <p>Ajuste el dial de temperatura y espere que se estabilice la temperatura.</p> <p>Aplique "el procedimiento de descalcificación de mantenimiento".</p>
El artefacto no se calienta.	No está enchufado.	Permita que el cepillo de vapor se caliente durante aproximadamente 60 segundos antes de usar.
El artefacto escupe gotitas de agua, o se fuga un goteo.	<p>El depósito de agua no está en su lugar.</p> <p>El artefacto no está suficientemente caliente.</p>	<p>Asegúrese de que el control de temperatura está en 3 puntos o más.</p> <p>Espere 60 segundos para que el artefacto esté listo para emitir vapor.</p>
El vapor deja manchas en la tela.	Ha estado utilizando agua con aditivos.	Nunca añada aditivos al depósito de agua.

Lo primero es la protección del medio ambiente!



- ① Su electrodoméstico contiene valiosos materiales que se pueden recuperar o reciclar.
- ➔ Déjelo en un centro local de recolección cívica de basura.

MANTENIMIENTO Y LIMPIEZA

Este proceso se debe hacer cada 6 meses o tan pronto como sienta que el chorro de vapor está disminuyendo.

Solo use vinagre blanco para desincrustar su producto. Todos los demás productos químicos están estrictamente prohibidos.

- Desenchufe el artefacto.
- Separe el depósito de agua de la carcasa del artefacto: Desbloquee la perilla y tire hacia arriba para retirarla.
- Descalcifique el artefacto con una preparación de vinagre blanco y agua fría.
 - Retire el tapón del depósito, después llene el depósito con 50% de vinagre y 50% de agua, hasta el nivel máximo.
 - Encaje la tapa del depósito. A continuación vuelva a instalar el depósito en el artefacto, y bloquéelo.
 - Enchufe el artefacto y gire la perilla del termostato hasta la temperatura máxima.
 - Espere hasta que la luz se apague, entonces bombee hasta que el depósito se vacíe completamente.

ES

Nota: como algunas partículas de sedimento pueden caer de la base, realice esta operación en el aire sobre un recipiente, y protéjase del chorro apuntando el artefacto lejos de usted.

- Enjuague el artefacto con agua fría.
 - Retire el depósito de agua, luego llénelo al 100% con agua hasta el nivel máximo.
 - Encaje la tapa del depósito, vuelva a instalar el depósito en el artefacto, y bloquéelo.
 - Enchufe el artefacto, y gire la perilla del termostato hasta la temperatura máxima.
 - Espere hasta que la luz se apague, entonces bombee en el aire hasta que el depósito se vacíe.
- El artefacto ahora está listo para su uso.

Limpieza

- Limpie todo el artefacto con un paño húmedo.
- No utilice productos de limpieza como jabón o detergentes.

